

deli得力

# 使用说明书

电话机 No.13567



HCD6238(28)P/TSD03

得力集团保留产品设计及说明书的更改权力，届时将不另行通知

# 目录

1 本机特点	1
2 安装方法	1
3 使用说明	1
4 功能操作	5
5 电路原理图	7
6 常见故障及处理	8
7 有毒有害物质申明表	8
8 售后服务	8

## 1 本机特点

---

- > 26组来电号码及来电时间记录（8位）
- > 15组去电号码及去电时间记录（8位）
- > 2组亲情号码功能
- > 10组双键记忆功能
- > 3组闹钟功能
- > 16首铃声选择
- > 4级铃声音量可调
- > 贵宾功能
- > 闪段时间1000/600/300/180/120/100/95/90ms可选

## 2 安装方法

---

1. 必须向当地电信局申请开通来电显示服务，本机才能正常接收来电号码。
2. 将电话曲线两端插头分别插入座机左侧插座及手柄插座。
3. 将两芯直线插在主机的外线插座上，另一端与市话网连接。
4. 电话机应安装在干燥、通风、无腐蚀气体的地方。

## 3 使用说明

---

挂机状态下按“收线/设置”键，液晶屏幕显示：SET 12345678，表示进入主菜单，此时按“上查”、“下查”键或直接输入数字（1~8）进入下一菜单设置。在某项功能设置完成后，再按“收线/设置”键进行确认，后按“删除”键返回上一目录或按“”键完全退出而回到待机状态。具体功能设置项目如下：

设置功能一览表

1	1	日期设置	5	1	闪断时间
	2	时间设置		2	P-T转换
2	1	铃声种类选择		3	防盗
	2	贵宾铃声选择	6	1	本地码设置
	3	铃声音量选择		2	出局码设置
3	1	第一组闹铃	7	1	LCD亮度调节
	2	第二组闹铃	8	1	自动IP
	3	第三组闹铃		2	手动IP1 (本机无此功能)
4	1	免扰时间		3	手动IP2 (本机无此功能)

注：以上所有设定按“收线/设置”，按“删除”键退回上一目录，按“”键退出。

### ■ 日期、时间设置











挂机状态下按“收线/设置”键，直接输入数字“1”，液晶屏幕显示：1-DATE 2-CL，表示进入日期和时间设置子菜单，再直接输入数字“1”，液晶屏幕显示：“年/月/日”进入日期设置状态，同时数字光标在闪烁，提示输入日期，输入完后，再按“收线/设置”键确认。日期设置成功后，按“删除”键退回上一菜单继续进行时间设置，再按数字“2”，时间设定状态下，液晶屏幕显示：CL 00-00，其设定与日期设定的方法相同。设置成功后，按“删除”键退到主菜单或按“”键退到待机状态。

### ■ 铃声选择及铃声音量调节





挂机状态下按“收线/设置”键，直接输入数字“2”，液晶屏幕显示：R IR 2VIP3VOL，表示进入铃声设置子菜单，直接输入数字“1”此时进入铃声选择状态，液晶屏幕会显示：RING TYPE 01，(若已设置了某种铃声，则显示已设置的铃声代号)，按“上查”、“下查”键选择所需铃声后按“收线/设置”键确认。选择铃声成功后，按“删除”键退回上一菜单即铃声设置子菜单，输入数字“2”进入贵宾铃声选择，LCD显示RING VIP 01，设定方法与普通铃声相同；输入数字“3”，液晶屏幕显示：RING VOL 04，表示进入铃声音量选择状态，同时字体04在闪烁，按“上查”、“下查”键

选择所需铃声音量后按“收线/设置”键确认（铃声音量为01-04四级调节，默认值为最大档）。铃声音量选择成功后，按“删除”键退到主菜单或按“”键退到待机状态。

## ■ 闹铃设置

挂机状态下按“收线/设置”键，直接输入数字“3”，液晶屏幕显示：，进入闹铃设置子菜单，同时字体在闪烁，直接输入数字“1”进入第一组闹铃设置，此时屏幕显示：，字体在闪烁（表示其初始状态为关，如已设置了闹铃时间则显示已设置的时间），直接输入闹铃所需时间（或在字体闪烁时，按“上查”、“下查”键，液晶屏幕会显示后再输入时间），按“收线/设置”键确认；如要关闭闹铃则按“上查”、“下查”键选择，屏幕显示，后按“收线/设置”键确认。其他两组闹铃的设定与第一组的设定方法相同。第二组闹铃，初始状态为关，相应的液晶屏幕显示为：；第三组闹铃，初始状态为关，相应的液晶屏幕显示为：（注：第一组为单次闹铃，即每次启动后只有当次有效，第2、3组为每日闹铃，即该两组一经启动后，每日到有效时间都会响铃。每组闹铃的铃声都不相同，闹铃过程中，按任意键可推出）。闹铃设置成功后，按“删除”键退到主菜单或按“”键退到待机状态。

## ■ 免打扰时间设定

挂机状态下按“收线/设置”键，直接输入数字“4”，液晶屏幕显示：，进入免打扰设置子菜单，同时字体闪烁，（“-”之前的两个零表示小时，后面的两个零表示分钟），输入所需的免打扰时间按“收线/设置”键确认。免打扰功能启动后，屏幕会显示免打扰时间并倒计时到后自动取消免打扰；或免打扰功能启动后，挂机或按“”键也可退出。免打扰期间来电不振铃。（贵宾号除外）免打扰功能设置成功后，按“删除”键退到主菜单或按“”键退到待机状态。

## ■ 特殊功能选择设定

挂机状态下按“收线/设置”键，直接输入数字“5”，液晶屏幕显示：[T-F 2-PT 3-0]，进入闪段时间、P/T转换和防盗功能设置子菜单，此时输入数字“1”，进入下一层的闪断时间设定状态，液晶屏幕会提示：[FLASH 600]，同时闪断时间在闪烁，按“上查”、“下查”键选择闪段时间按“收线/设置”键确认（闪段时间有90、95、100、120、180、300、600、1000毫秒供选择，默认值为600毫秒）；在闪段时间、P/T转换和防盗功能设置子菜单输入数字“2”，进入P/T转换状态，液晶屏幕提示：[PT TONE]，同时字体[TONE]在闪烁，表示拨号的初始状态为音频状态（拨号方式有音频和脉冲选择），按“上查”、“下查”键选择所需拨号方式后按“收线/设置”键确认，若要选择为脉冲拨号，液晶屏幕应显示为：[PT PULSE]；在闪断时间、P/T转换和防盗功能设置子菜单输入数字“3”，进入防盗功能设置，液晶屏幕显示[DEFEND OFF]，按“上查”、“下查”键选择[ON]、[OFF]，后按“收线/设置”键确认。该项功能设置成功后，按“删除”键退到主菜单或按“[<|>]”键退到待机状态。



## ■ 特殊码设定

挂机状态下按“收线/设置”键，直接输入数字“6”，液晶屏幕显示：[1-LOC 2-OL]，进入本地码和出局码设置子菜单，此时输入数字“1”，进入下一层的本地码设定状态，液晶屏幕会提示：[LOC -----]，同时光标[-----]在闪烁，表示可输入1~8位的本地号码，输入号码后按“收线/设置”键确认；在本地码和出局码设置子菜单，输入数字“2”，进入下一层的出局码设定状态，液晶屏幕会提示：[OUT OFF]，同时字体[OFF]在闪烁，表示出局码的初始值为关，直接输入1~8位数字，输入号码后按“收线/设置”键确认。该项功能设置成功后，按“删除”键退到主菜单或按“[<|>]”键退到待机状态。

## ■ 液晶屏幕亮度调节

挂机状态下按“收线/设置”键，直接输入数字“7”，液晶屏幕显示：[LCD COM4]，进入亮度选择子菜单，同时有数字4在闪烁，表示亮度的初始值为第4级（亮度值为1~5级可调节），此时按“上查”、“下查”键选择适当亮度后按“收线/设置”键确认。亮度功能设置成功后，按“删除”键退到主菜单或按“[<|>]”键退到待机状态。

## ■ IP功能设定

挂机状态下按“收线/设置”键，直接输入数字“8”，液晶屏幕显示：，进入IP设置子菜单，此时输入数字“1”，进入下一层的自动IP选择状态，液晶屏幕会提示：，同时字体在闪烁，表示自动IP的初始状态为关，此时按“上查”、“下查”键选择所需的IP号码后按“收线/设置”键确认(自动IP号码有17909、17908、193、17911、17921、17931、17951、17991、068、96300、96333、196、190、17969、197、IP1和IP2供选择)。

## 4 功能操作

---

### ■ 来电接收

当有来电时，话机自动侦测并显示“来电号码、日期、时间”，同时记录这是第几个来电。若是新号码会有“新来电”标志。若是已有号码则有“重复”表示。若是来电保密则显示“P”。若是来电出范围则显示“O”。若来电信号不正确则显示“E”。当话机移至另一处使用时，若无来电，则在挂机状态下按“\*”、“\*”、“#”键转换来电制式。

### ■ 来电查询及回拨

在挂机或摘机状态，按“上查”、“下查”键可向上或向下查看来电信息，液晶屏幕显示来电的号码、日期、时间等信息；在挂机状态，长按“#”键3秒，也可进入来电翻查状态。若想对某组来电回拨，只需翻查到该组来电号码，按“回拨”键即可；如要在回拨的号码前加“0”，则需长按“回拨”键3秒。

### ■ 去电查询

在挂机或摘机状态，按“去电查询”键进入去电翻查状态，然后再按“上查”、“下查”键可查阅去电信息；在挂机状态，长按“\*”键3秒，也可进入去电翻查状态。

### ■ 挂机预拨号

在挂机状态下，直接输入电话号码，如有错误可用“删除”键修改，号码输入完成后，可按“”键或按“回拨”键或提机直接将号码拨出。

## ■ 删除功能

在预拨号状态，可用“删除”键删除输入错误的号码；在查询号码状态，可用“删除”键来删除当前号码及其信息或长按“删除”键3秒可删除所有号码。

## ■ 亲情号码存储功能

在预拨号或号码查询状态，长按“常用号码1或2”键，可进行存储。屏幕显示  表示存储功能，提取时直接按“常用号码1或2”键即可。

## ■ 双键存储功能

预拨号下输入号码或翻查出号码，再长按“存储/提取”键3秒，此时屏幕显示：“SAVE-”，光标“—”闪烁，提示输入数字0~9，过3秒自动回到待机状态，表示存储成功；提取拨号时按“存储/提取”键，屏幕显示：“LOAD-”，同时光标“—”也会闪烁，直接输入数字0~9即可拨出所存号码。

## ■ 自动IP

自动IP功能启动后，在预拨号或号码查询状态按“回拨”键或摘机状态，拨号时若首位号码为“0”，则会在所拨号码前自动加上所选的IP号码。

## ■ 免IP功能

在自动IP开的状态下，摘机拨号前按“删除”键，以0为首的号码将不走IP，而直接拨出；如开启出局码，摘机拨号前按“删除”键同时也会被过滤。

## ■ 贵宾存储

按“上查”或“下查”键翻查出来电号码，循环按“音量/VIP”键可存储或取消该号码为贵宾号码。

## ■ 音量键功能

挂机状态按“音量/VIP”键为铃声音量设置。共四级可调，按“上查”、“下查”键选择，再按“收线/设置”键确认。免提状态按此键为免提音量，共两级可调。



# 5 电路原理图

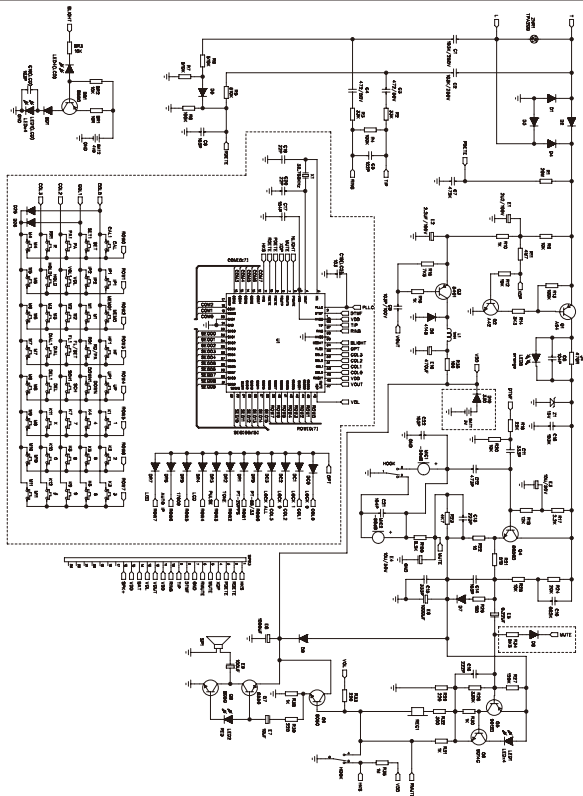

线路若有更改，恕不另行通知

## 6 常见故障及处理

故障	处理
无法显示来电号码	请向邮局咨询您的话机是否申请来电显示服务
操作出现异常按任意键不起作用	请拔掉外线，约20分钟后重新插上外线再试
显示号码不全	可能接了防盗分线器，请取消防盗分线器

## 7 有毒有害物质申明表

部件名称	有毒有害物质或元素					
	铅(Pb)	汞(Hg)	镉(Cd)	六价铬(Cr+6)	多溴联苯(PBB)	多溴二苯醚(PBDE)
塑胶壳	○	○	○	×	○	○
印刷电路板主件	×	○	×	×	×	×
LCD屏	○	○	○	○	○	○
金属	×	○	○	×	○	○
导电胶	○	○	○	○	○	○
曲、直线	○	○	×	○	○	○
说明书、彩盒、纸箱	×	○	○	○	○	○
其他部件	×	×	×	○	×	×

○:表示该有毒有害物质在该部件的所有均质材料中的含量均在SJ/T11363-2006标准规定的限量要求以下。  
×:表示该有毒有害物质至少在该部件的某一均质材料中的含量均超出SJ/T11363-2006标准规定的限量要求。

## 8 售后服务

# 产品保修卡

感谢您购买本公司的产品，为确保用户利益，凡购买本公司产品的用户，如果产品因质量问题发生故障，可以凭发票和保修卡与当地的经销商或特约维修站联系。

## 保修须知：

1. 自用户购买之日起一年内，在正常使用的情况下故障时，由本公司根据故障情况提供免费保修、零部件更换等服务；
2. 此保修卡与购机发票是本公司向客户提供售后服务的凭证，此卡须详细填写下列表格，并经经销商加盖公章后方可有效；
3. 属于下列情况之一的，不实行免费保修服务，需要收费维修：
  - (1) 超过保修有效期限的；
  - (2) 未按产品使用说明书的要求使用、维护或保管不当而造成损坏的；
  - (3) 未经本公司允许，擅自对产品进行拆卸、修理、改装而造成的故障、损伤；
  - (4) 因不可抗力造成的机器故障或损伤；
  - (5) 易损件及随机配件。

本卡随商品一同发放，一机一卡，为保证您能充分享有本公司提供的免费保修服务之权利，请妥善保管此卡，遗失不补。

购货日期：\_\_\_\_\_年\_\_月\_\_日

全国服务热线：400-185-0555

商品信息	商品名称		出厂编号			
	商品型号		生产日期			
客户信息	单位名称			联系人		
	地址			联系电话		
销售信息	销售商名称			联系人		
	地址			联系电话		
	销售日期			发票号码		
维修记录	故障状况	维修结果	客户签字	维修人签字	日期	

此联沿虚线剪下，由经销商保管

商品信息	商品名称		出厂编号			
	商品型号		生产日期			
客户信息	单位名称			联系人		
	地址			联系电话		
销售信息	销售商名称			联系人		
	地址			联系电话		
	销售日期			发票号码		
维修记录	故障状况	维修结果	客户签字	维修人签字	日期	

### 特别申明:

此说明书已经过严格仔细的检验和审核,但仍不排除有文字拼写及技术上的疏忽和错误。对于此类疏忽和错误将于新版说明书中修正且不另行通知。此说明书版权归本公司所有,任何其他单位和个人不得修改。

执行标准: GB/T 15279-2002 YD/T 1277.1-2003

### 温馨提醒:

1. 在使用交换机的情况下,不建议并接分机使用;
2. 在不使用交换机,直接连接电话线使用时,不建议并接2台以上电话机。

## 合格证

检验员: \_\_\_\_\_

生产日期: \_\_\_\_\_

## 得力集团有限公司

地址:浙江宁海得力工业园  
全国服务热线: 400-185-0555  
[Http://www.nbdeli.com](http://www.nbdeli.com)  
MADE IN CHINA



江西省深安电子工业有限公司  
地址: 国家井冈山经济技术开发区(江西吉安)

## 保留备用

版本: 1.0

日期: 2018年7月