

安装与操作指南

智能交互平板 14780/14781

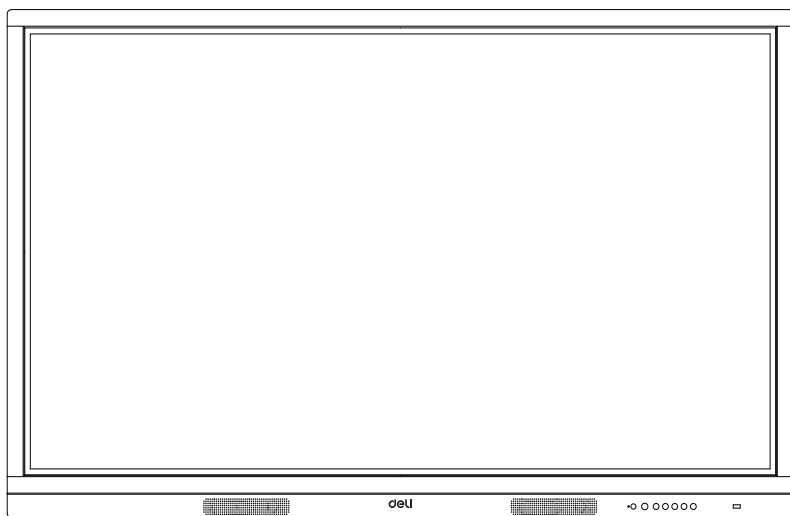

目录

安全警告.....	1
电气安装.....	3
设备安装注意事项.....	3
壁挂安装步骤.....	4
按键与端口介绍.....	7
常用端口连接.....	7
外部触摸连接.....	9
开机操作.....	9
关机操作.....	9
维护保养.....	10
免责声明.....	11
产品有毒有害物质含量表.....	12

非常感谢您对本产品的支持!

本操作指南将指导您安装与使用智能交互平板设备。如您在使用过程中有任何问题，请访问<http://www.nbdeli.com>查阅对应的《使用说明书》或与我司联系。

△安全警告

电源

请检查并确保整机后壳铭牌上的电压值与主供电电压值的匹配性
请确保把供电大于安全电压的产品安装或放置在儿童接触不到的位置
请在雷雨或闪电天气时拔掉电源线
请在室内无人或长时间不使用时拔掉电源插头
请避免电源线受到物理或机械破坏
请使用专用电源线，不要修改或延长电源线
请检查并确保交流电源线地线接通

电池

本机使用后的废弃电池需得到正确的处置和回收
请勿让小孩接触电池，勿将电池投入火中，以免发生危险

视距

最佳观看距离为屏幕对角线长度的3-4倍
最佳观看角度为屏幕上下、左右176度内
避免阳光直射屏幕、逆光观看

耳机

如果需要外接耳机，请提前将设备音量减小
长时间使用耳机听比较喧闹的声音，容易对听觉产生影响

屏幕

在屏幕书写时请不要使用坚硬或锋利的物品代替书写笔
需要清洁时请先关机并拔下电源插头
请用柔性无尘干燥的布擦拭屏幕
请勿用水或喷雾式清洁剂清洗本机屏幕
机器内部清洁请与我司客服联系
请勿长时间将高亮度的画面静止显示在屏幕上

待机

待机键不会完全关闭机器，只能让设备处于待机的状态

放置

请勿将设备放在不平稳、易倾斜的地方
请勿将设备放在阳光直射、风沙大、油烟重、电暖气、锅炉等高温热源

或强光源的地方

请勿将设备放在强电、强磁场、强辐射等直接作用于设备的地方

请勿将设备放在潮湿、液体滴溅、强腐蚀气体、易发生可燃气体泄漏等恶劣环境中使用

请勿向设备内部插入任何物品

请勿在设备上放置重物，以免压力过大，造成设备无法正常运行

温度

请不要将设备放置在电暖炉或暖气片附近

设备由低温区转移至高温区的时候，为使机内结露充分散发，请放置一段时间再通电开机

设备正常环境的工作温度为0~40°C

湿度

请不要将设备暴露在雨中、潮湿或靠近水的地方

请保证室内干燥、通风，设备正常工作湿度为10~90%

通风

请将设备置于通风的地方，保证设备散热良好

保证设备左右和背部至少10厘米、底部和顶部至少20厘米的空间用于通风

清洁

本产品的后壳有散热孔，清洁时请不要直接向后壳部分（整机）喷、倒液体，或使用湿布进行清洁

电气安装

- 安装前，用户须检查安装使用场所的电源电压、导线规格、电源插座、熔断器或空气开关等是否能满足所用智能交互平板产品的要求
- 电源线路应安装空气开关、熔断器等安全保护装置，智能平板产品的布线应可靠的连接，不得随意更改电源线
- 应使用本设备附带的电源线及其它附件线材，不得私自延长电源线或对其它线材进行改造

设备安装注意事项

- 本设备必须由专业技术人员进行安装、拆卸与维修
- 本设备须安装在清洁、检修方便以及利于通风散热处
- 本设备安装时须避开易产生噪音、震动的位置
- 本设备安装时应使用附带的标准壁挂支架与移动支架，不得使用自制或第三方提供的支架
- 设备安装时应使用附带的标配的原装膨胀管、螺丝、螺母等紧固件
- 设备的壁挂架安装只适用于正常的垂直墙体的安装，如水泥墙、实体墙、能承受设备本身重量三倍以上木板墙等，严禁用于除垂直墙体外的任何安装方式
- 对于特殊墙体，如空心砖墙、轻质砖墙、石膏板墙、玻璃以及大理石墙面等，需要您对墙体进行加固处理，并对受力状况进行严格评估后方可安装本设备，以确保安全
- 对于特殊安装方式，如悬空吊装、贴顶安装、安装面内嵌等，须充分考虑并保证安装的牢固性、安全性，并注意通风、散热、易检修与易维护性
- 对于移动支架的安装，请参考附带的安装说明，确保各连接件螺栓正确使用与紧固性，建议先组装好框架后再拧紧所有的紧固件，安装的过程中须锁紧脚轮，防止意外滑动产生危险

壁挂安装步骤

步骤一：壁挂安装前请将设备水平放置在平整的台面上（屏幕向上），设备与台面之间须有柔软物体间隔（如胶垫、棉布、泡棉等），以避免设备表面碰伤，如下图所示：

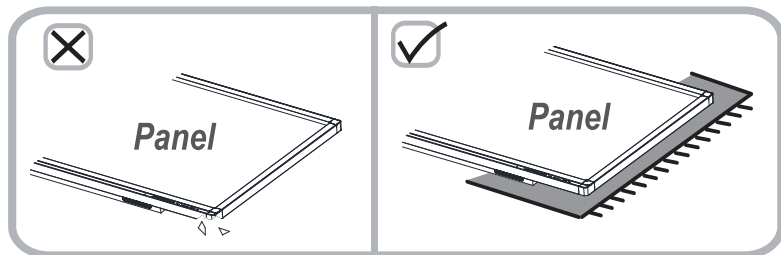

步骤二：壁挂安装前请仔细核对壁挂组件以及附件包中紧固件的规格与数量，确保正确无误。因不同的壁挂需求的螺丝规格与各组件数量不同，本操作手册仅针对其中的一款进行安装步骤说明，其它型号的壁挂支架请参照此示意图安装，具体需要的螺丝规格与组件数量以收到的实物为准，图片仅供参考！

名称	代码	数量
壁挂板	a	1
挂壁	b	2
8*25螺丝	c	4
5*15螺丝	d	2
7mm垫圈	e	8
6.3*63螺丝	f	8
12mm膨胀胶塞	g	8

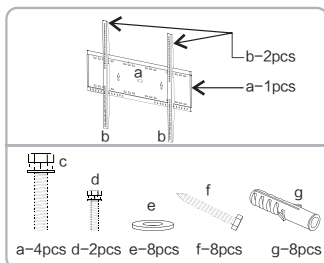

步骤三：将两条壁挂支架的挂臂 b 按照下图所示方式，使用4PCS螺丝C进行紧固连接，为保证设备的稳定性和安全性，严禁将设备倒挂。

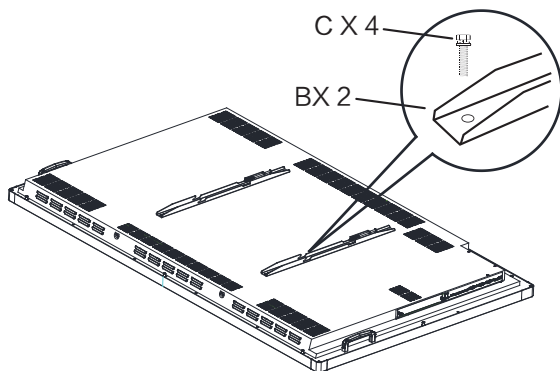

步骤四：选择可以满足设备悬挂要求的实心墙或混凝土墙，使用12mm冲击钻头在墙上钻出8个孔，孔的位置需参考壁挂板a的固定孔，孔深度要大于65mm，并使用锤子将膨胀胶塞g塞入其中，操作如下图所示：

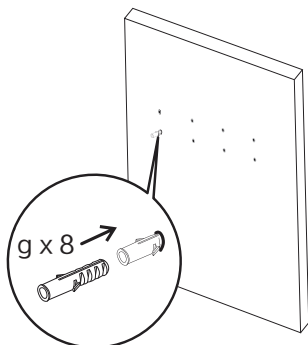

步骤五：用8pcs螺丝f和垫圈e的组合件将壁挂板a固定在8pcs膨胀胶塞g上，连接方式如下图所示：

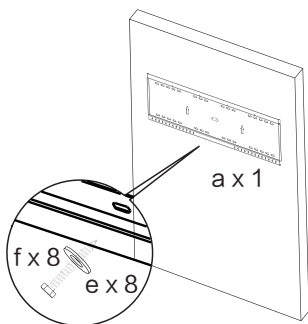

步骤六：将设备横向垂直的通过挂臂固定在壁挂板上，如下图所示：

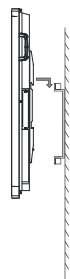

温馨提醒：
为更安全的使用本设备，简易挂壁固定在壁挂板上后左右横向微调设备位置，使的设备与壁挂板中心对齐。

整机安装高度的选择

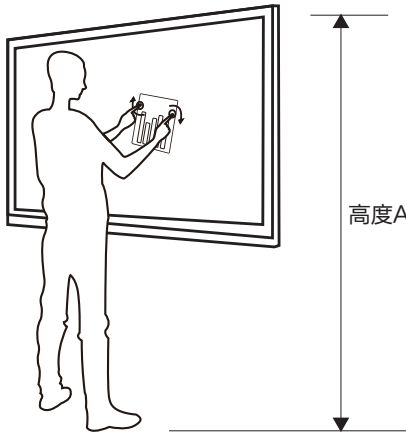

安装示意图一

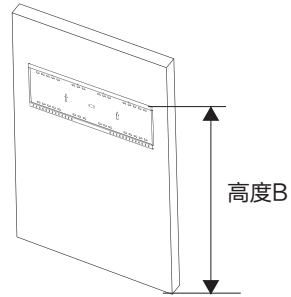

安装示意图二

高度A: 设备触摸区域的顶部距离地面的高度
高度B: 壁挂板顶部距离地面的距离
高度C: 安装挂臂后, 设备顶部距离挂臂上凹槽的距离

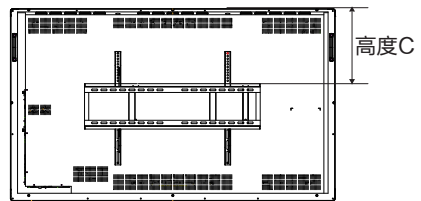









安装示意图三

安装注意事项:

1. 根据使用者的平均身高来选择可以允许的最大触摸高度A, 建议此高度不超过1.9M, 以方便操作为主。
2. 安装壁挂板至垂直的墙壁等固定的地方, 测量壁挂板顶部距离地面的高度B, 以方便安装为主。
3. 通过调整设备顶部距离挂臂凹槽的距离C以及壁挂板距离地面的高度B来满足我们的触摸需求。
4. 壁挂板固定后, 原则上优先调整挂臂的高度, 选择合适的孔位来满足我们操作设备的需求。

按键与端口介绍

不同设备的按键与端口的数量、功能、丝印内容以及操作方式会有部分差异，本操作指南仅针对常用按键进行功能介绍，具体的按键数量和功能请以实际产品为准。

-  **开机、关机键**
设备正常通电后按一次此键即可开机；开机状态下，轻按一次此键，设备进入节能模式；长按此键显示屏幕将弹出关机提示菜单，选择“确定”后设备进入待机模式
-  **主界面键**
开机状态下按一次此键即可返回到安卓系统的主界面
-  **返回键**
按一次此键即可返回到当前程序的上一级界面
-  **菜单键**
按一次此键进入触摸菜单，可进行通道选择、亮度、音量等参数设置
-  **音量调节键**
增大或减小设备的声音输出， 为增大音量， 为减少音量
-  **USB接口**
安卓/内置电脑的USB接口，可随通道切换

常用端口连接

不同型号设备的配置不同，端口类型、丝印以及端口数量也会有稍微的差异，本操作指南仅针对常用的端口进行介绍，输入或输出源仅作示例，具体的端口类型以实物为准。

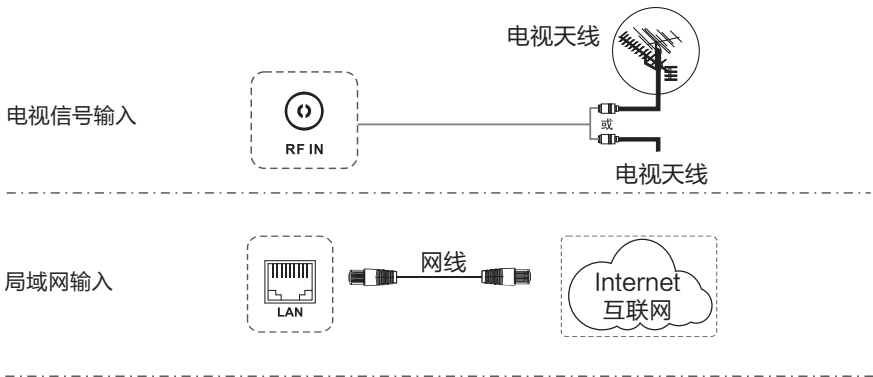

AV信号输入

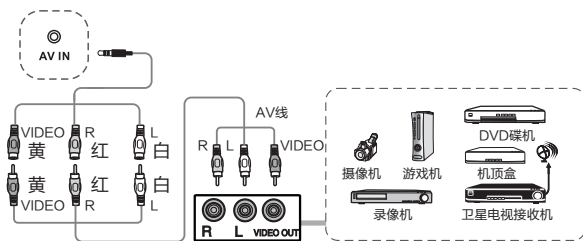

HDMI信号输入

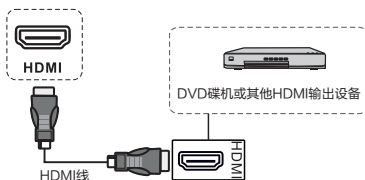

同轴输出

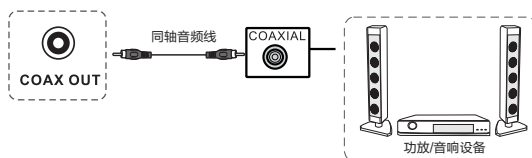

USB

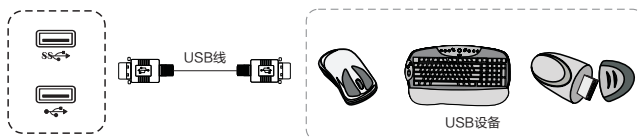

VGA信号输出

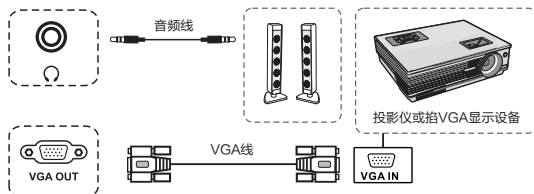

WiFi天线安装

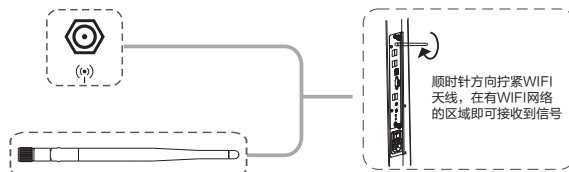

外部触摸连接

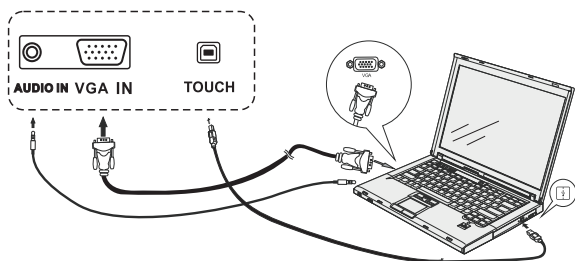

使用VGA线、USB线、音频线，如图分别连接外部电脑和交互智能平板设备的对应端口，将电脑的图像切换至平板输出，即可实现外部电脑触摸功能。

开机操作

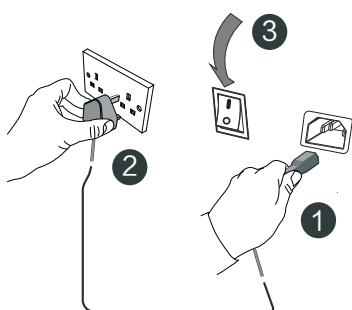

- 1 将电源线尾端接入设备的电源线插孔
- 2 将电源线插头插入电源插座
- 3 打开机器上的电源开关，此时机器正面右下角的指示灯显示红色，“I”为开，“O”为关



本设备标配的电源线仅适用于智能交互平板显示设备，请勿用于其它设备

关机操作



长按三秒按键面板上的开关机键，再等待即可关闭机器，待指示灯显示红色后方可断开电源开关或总电源。切忌在机器正常开启状态或指示灯显示绿色的状态直接断开电源开关或总电源，直接断电可能导致机器硬件损坏。

维护保养

正确的维护与保养可以避免一些简易故障；
定期的仔细清洁可以使机器保持良好的外观与运行状态；
清洁和保养前请拔下电源插头，防止触电。

清洁屏幕

1. 请将少许的织物柔软剂或清洁剂与温水混合，搅拌均匀；
2. 请用一块软布在此混合液中完全浸泡；
3. 请将软布拧干后擦拭整机屏幕；
4. 重复擦拭（注意擦拭设备时不要有水滴进入设备内部）即可完成清洁步骤。



清洁面框

请使用干燥、柔软、不起毛的织物或毛巾擦拭。

长时间放置或不使用设备

长时间放置或不使用设备时，请一定要拔下插头，断掉电源，防止因闪电等外部电源波动导致设备损坏。

维修注意事项

所有维修服务请寻找合格的服务人员处理。当设备出现故障时，请直接拨打客服电话报修，禁止私自拆机检修。

免责声明

产品出现以下情况（之一）的，本公司不承担免费保修责任：

- A. 违反产品使用说明书使用指导而导致的产品损坏
- B. 因组装不当造成的硬件损坏
- C. 擅自改动或自行维修而导致的产品损坏
- D. 超出允许使用环境而导致的产品损坏
- E. 由于非正常外力而导致的产品损坏
- F. 自然灾害或其它不可抗力而导致的产品损坏
- G. 私自撕下或损坏拆机标贴
- H. 无法提供有效购买凭证

出现以下情况（之一）所导致的任何产品损坏、人身或财产损害，本公司免责：

- 违反操作指导包括但不限于《使用说明书》、《安装与操作指南》等
- 擅自改动或自行维修
- 超出允许使用环境
- 由于非正常外力
- 自然灾害或其它不可抗力
- 不正确的使用方法

本公司对于任何不规范安装或不当使用导致的任何人身或财产损害(包括但不限于重伤、死亡等伤害在内的损害)，不承担任何赔偿责任。

产品中有毒有害物质或元素的名称及含量

部件名称	有毒有害物质或元素					
	铅 (Pb)	汞 (Hg)	镉 (Cd)	六价铬 (Cr(VI))	多溴联苯 (PBB)	多溴二苯醚 (PBDE)
电路板组件	×	○	×	○	○	○
显示屏	×	○	○	○	○	○
金属结构件	×	○	○	○	○	○
塑胶结构件	○	○	○	○	○	○
喇叭组件	×	○	○	○	○	○
紧固件	×	○	○	○	○	○
标签标贴	○	○	○	○	○	○
玻璃	○	○	○	○	○	○
电线/电缆	×	○	○	○	○	○
其他配件	×	○	○	○	○	○

○：表示该有毒有害物质在该部件所有均质材料中的含量均在GB/T 26572 规定的限量要求以下。

×：表示该有毒有害物质至少在该部件的某一均质材料中的含量超出GB/T 26572规定的限量要求。

注：1.表中标有“×”的所有部件都符合欧盟RoHS指令；
 2.电路板组件：包括印刷电路板及其零部件、电子元器件、焊点等；
 3.根据产品型号不同，您所购买的产品可能不会含有以上所有部件。

得力集团有限公司

DELI GROUP CO.,LTD.

地址：浙江宁海得力工业园

全国服务热线：400-185-0555

[Http://www.nbdeli.com](http://www.nbdeli.com)

MADE IN CHINA



保留备用

版本：1.0

日期：2016年8月