

电子电气产品有害物质限制使用的说明

1. 产品中有害物质名称及含量

部件名称	有害物质限制使用类						
	铅(Pb)	汞(Hg)	镉(Cd)	六价铬(Cr6+)	多溴联苯(PBB)	多溴二苯醚(PBDE)	其他(1)
电源/电气组件	×	○	○	○	○	○	○
打印头	×	○	○	○	○	○	○
金属零件	×	○	○	○	○	○	○
主板	×	○	○	○	○	○	○
线材	×	○	○	○	○	○	○
包装材料及附件	○	○	○	○	○	○	○

本表格依据SJ/T 11364标准编制。
 ○：表示该部件有害物质含量在限值材料中的含量均符合GB/T 2657-2011规定的限量要求以下。
 ×：表示该部件有害物质含量至少在某项材料中超过了材料中的含量限值GB/T 2657-2011规定的限量要求。
 (1) 电子电气产品有害物质限制使用类
 2. 电子电气产品有害物质限制使用类
 注：本表格中有害物质名称及含量均符合电子电气产品有害物质限制使用类，相关的部件均在正常使用状态下符合中国RoHS标准的要求。

使用说明书

电子面单打印机 DL-7600

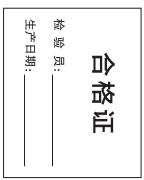

得力集团有限公司
 DELL GROUP CO., LTD.
 地址: 浙江海宁许村镇许村海得力工业园
 全国服务热线: 400-885-0555
 www.dell.com.cn
 MADE IN CHINA

保留备用
 版本: 1.0
 日期: 2020年5月

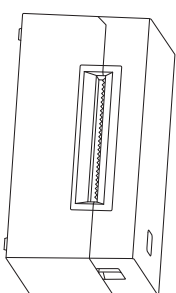

4. 连接电源

1. 确认打印机电源开关处于关闭 (O) 状态。
2. 将电源线一端连接到打印机。
3. 将电源线另一端连接到附近的插座。

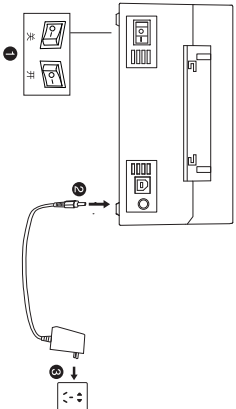

5. 温馨提示

1. 如需使用热敏纸, 建议使用得力面单盒15208。
2. 建议使用得力耗材以保持打印头。

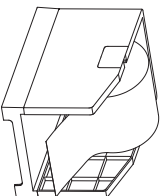

1. 装箱清单

拆开包装后, 请检查产品外观是否完好无损, 清点所有配件, 如有缺损, 请与经销商联系。

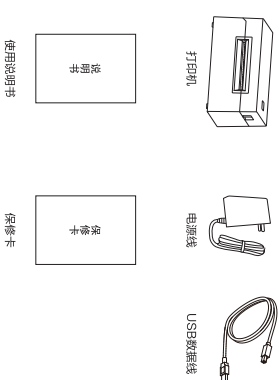

温馨提示:

1. 请前往得力官网http://www.dell.com下载驱动及编辑软件。
2. 请在安装及重新安装时, 请勿使用“首次安装”功能, 在驱动安装时, 建议在设置工具中关闭“首次安装”功能。

注意:

此为A级产品, 在生活环境中, 该产品可能会造成无线电子干扰, 在这种情况下, 可能需要用户对干扰采取切实可行的措施。

2. 外观及组件

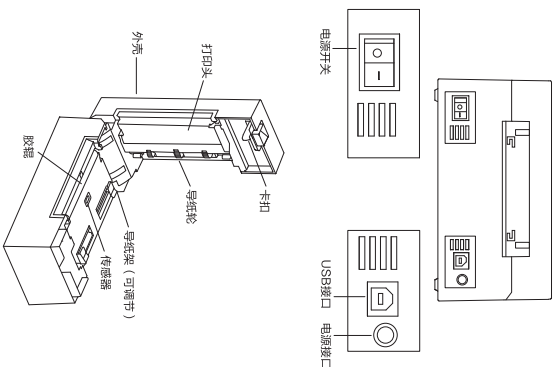

3. 安装纸卷

1. 将纸置于机盖后部, 纸放于导纸架中间。
2. 面对机盖正面, 按箭头指示方向, 开启顶部按钮, 向上掀起机盖。

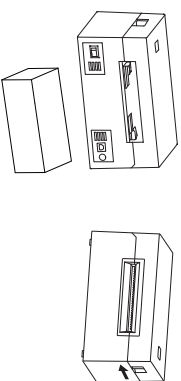

3. 拉出部分纸穿过导纸架, 依纸张宽度小心收合导纸架以固定纸张两侧。
4. 向下压, 直到顶部弹性卡扣闭合, 确保纸方向朝卡扣余下的纸张。

